

# KONTROLA

S E R I E S

DIALOVÉ OVLÁDANIE

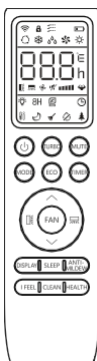

## NÁVOD NA POUŽÍVANIE

**MODELY:**

GOTE

# DIALOVÉ OVLÁDANIE – GOTE

## Návod na použitie

### Obsah

<b>BEZPEČNOSTNÉ OPATRENIA</b> .....	<b>3</b>
<b>TLAČIDLÁ DIALKOVÉHO OVLÁDAČA</b> .....	<b>4</b>
<b>DISPLEJ DIALKOVÉHO OVLÁDAČA</b> .....	<b>5</b>
<b>VÝMENA BATÉRIÍ</b> .....	<b>6</b>
<b>FUNKCIE DIALKOVÉHO OVLÁDAČA</b> .....	<b>7</b>
Režim chladenia.....	7
Režim kúrenia .....	7
Režim sušenia .....	7
Režim ventilátora (nie tlačidlo ventilátora).....	7
Funkcia RÝCHLOSTI VENTILÁTORA (tlačidlo FAN) .....	8
Automatický režim .....	8
Funkcia detskej poistky.....	8
Funkcia časovača – Časovač zapnutý.....	8
Funkcia časovača – časovač vypnutý.....	8
Funkcia otáčania .....	9
Funkcia Turbo.....	9
Funkcia stlmenia zvuku .....	9
Funkcia ECO.....	9
Funkcia displeja (vnútorný displej).....	10
Funkcia spánku .....	10
Funkcia I FEEL / FOLLOW ME.....	10
Funkcia GENTEL WIND / WINDLESS .....	10
Funkcia Health.....	10
Automatické čistenie iClean (SELF-CLEAN).....	10
Funkcia kúrenia 8 °C .....	11
Automatické čistenie iAIR (ANTI-MILDEW).....	11
FUNKCIA GEN – Optimalizácia spotreby energie .....	12

 **UPOZORNENIE**

- Nasmerujte diaľkové ovládanie na klimatizáciu.
- Skontrolujte, či sa medzi diaľkovým ovládačom a prijímačom signálu vo vnútornej jednotke nenachádzajú žiadne predmety.
- Nikdy nenechávajte diaľkový ovládač vystavený slnečnému žiareniu.
- Diaľkový ovládač držte vo vzdialenosti minimálne 1 m od televízora alebo iných elektrických spotrebičov.
- Nemieste staré a nové batérie ani batérie rôznych typov.
- Nenechávajte batérie v diaľkovom ovládači, ak plánujete zariadenie nepoužívať dlhšie ako 2 mesiace.
- Batérie nevyhadzujte ako netriedený komunálny odpad. Informácie o správnej likvidácii batérií nájdete v miestnych predpisoch.
- Batérie môžu mať chemický symbol v spodnej časti ikony likvidácie. Tento chemický symbol znamená, že batéria obsahuje ťažký kov, ktorého koncentrácia presahuje určitú hodnotu. Príkladom je Pb: olovo (>0,004 %).
- Spotrebiče a použité batérie musia byť spracované v špecializovanom zariadení na opätovné použitie, recykláciu a zhodnotenie. Zabezpečením správnej likvidácie pomôžete predísť možným negatívnym dôsledkom na životné prostredie a ľudské zdravie.



Pb

## 1. TLAČIDLÁ DIAĽKOVÉHO OVLÁDAČA

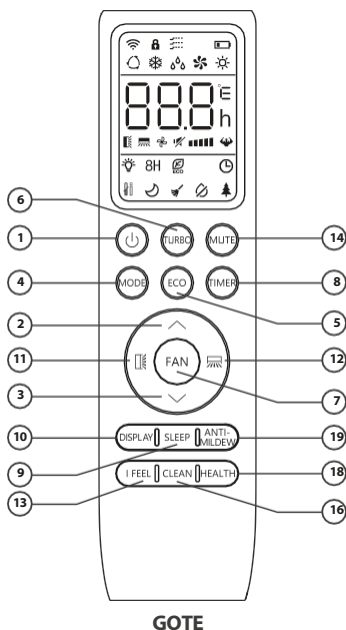















Id	Tlačidlo	Funkcia
1.		Zapnutie/vypnutie klimatizácie.
2.		Na zníženie teploty alebo nastavenie času na časovači.
3.		Na zvýšenie teploty alebo nastavenie času na časovači.
4.	REŽIM	Na výber prevádzkového režimu (AUTO, CHLADENIE, SUŠENIE, VENTILÁTOR, KÚRENIE).
5.	ECO	Aktivácia/deaktivácia funkcie ECO (niektoré jednotky).
		Dlhým stlačením aktivujete/deaktivujete funkciu kúrenia 8 °C (niektoré jednotky).
6.	TURBO	Aktivácia/deaktivácia funkcie TURBO (niektoré jednotky).
7.	FAN	Na výber rýchlosti ventilátora: auto/mute/nízka/nízka-stredná/stredná/stredná-vysoká/vysoká/turbo.
8.	TIMER	Nastavenie času zapnutia/vypnutia časovača.
9.	SLEEP	Zapnutie/vypnutie funkcie SLEEP.
10.	DISPLAY	Zapnutie/vypnutie LED displeja.
11.		Na zastavenie alebo spustenie horizontálneho pohybu žalúzií alebo nastavenie požadovaného smeru prúdenia vzduchu nahor/nadol.
12.		Na zastavenie alebo spustenie pohybu horizontálnych žalúzií alebo nastavenie požadovaného smeru prúdenia vzduchu doľava/doprava.
13.	I FEEL	Zapnutie/vypnutie funkcie I FEEL / FOLLOW ME (niektoré jednotky).

Id	Tlačidlo	Funkcia
14.	MUTE	Zapnutie/vypnutie funkcie SILENCE (niektoré jednotky).
15.	MODE + TIMER	Na aktiváciu/deaktiváciu funkcie CHILD-LOCK.
16.	CLEAN	Na aktiváciu/deaktiváciu funkcie SELF-CLEAN (niektoré jednotky).
17.	FAN + MUTE	Na aktiváciu/deaktiváciu funkcie GENTLE WIND / WINDLESS (niektoré jednotky).
18.	HEALTH	Na aktiváciu/deaktiváciu funkcií čistenia vzduchu (niektoré jednotky).
19.	ANTI-MILDEW	Na aktiváciu/deaktiváciu funkcie proti plesni (niektoré jednotky).

### POZNÁMKA

- Displej a niektoré funkcie diaľkového ovládača sa môžu líšiť v závislosti od modelu.
- Tvar a umiestnenie tlačidiel a indikátorov sa môžu líšiť v závislosti od modelu, ale ich funkcia je rovnaká.
- Zariadenie potvrdí správny príjem každého tlačidla pípnutím.

## 2. DISPLEJ DIALKOVÉHO OVLÁDAČA

Č.	Symboly	Význam
1.		Indikátor stavu batérie
2.		Automatický režim
3.		Režim chladenia
4.		Režim sušenia
5.		Režim len ventilátor
6.		Režim kúrenia
7.		Režim ECO (niektoré jednotky)
8.		Časovač
9.		Indikátor teploty
10.		Rýchlosť ventilátora: Auto/nízka/nízka-stredná/stredná/stredná-vysoká/vysoká
11.		Funkcia stlmenia zvuku (niektoré jednotky)
12.		Funkcia TURBO (niektoré jednotky)
13.		Automatické otáčanie hore-dole
14.		Automatické otáčanie doľava a doprava
15.		Funkcia SLEEP

Č.	Symbody	Význam
16.		Funkcie čistenia vzduchu (niektoré jednotky)
17.		Funkcia I FEEL / FOLLOW ME (niektoré jednotky)
18.	8H	Funkcia kúrenia na 8 °C (niektoré jednotky)
19.		Indikátor signálu
20.		Funkcia GENTEL WIND / WINDLESS (niektoré jednotky)
21.		Detská poistka
22.		Zapnutie/vypnutie displeja
23.		Automatické čistenie iClean (SELF-CLEAN) (niektoré modely)
24.		Automatické čistenie iAIR (ANTI-MILDEW) (niektoré jednotky)
25.		FUNKCIA GEN – Optimalizácia spotreby energie (niektoré jednotky)

### POZNÁMKA

Displej a niektoré funkcie diaľkového ovládača sa môžu líšiť v závislosti od modelu.

## 3. VÝMENA BATÉRIÍ



Odstráňte kryt batérií zo zadnej strany diaľkového ovládača stlačením a posunutím v smere šípky. Vložte batérie tak, aby poloha (-) smerovala k pružine na diaľkovom ovládači. Nasadte kryt batérií späť na miesto.

### 1. Použite 2 kusy batérií LRO3 AAA (1,5 V).

- Nepoužívajte dobijateľné batérie.
- Keď už nie je displej čitateľný, vymeňte staré batérie za nové rovnakého typu.
- Batérie nevyhadzujte ako netriedený komunálny odpad. Takýto odpad je potrebné zberať oddelene na špeciálne spracovanie.

### 2. Zakaždým, keď vkladáte batérie do diaľkového ovládača po prvýkrát, môžete nastaviť typ ovládania len na chladenie alebo na kúrenie.

Hneď po vložení batérií vypnite diaľkový ovládač a postupujte podľa nižšie uvedených pokynov.

1. Dlhو stlačte tlačidlo **MODE**, kým nezačne blikať ikona (  ), čím nastavíte režim len chladenia.
2. Dlhو stlačte tlačidlo **MODE**, kým nezačne blikať ikona (  ), čím nastavíte režim „Heating pump“ (Kúrenie s čerpadlom).

**POZNÁMKA:** Ak nastavíte diaľkový ovládač do režimu chladenia, nebude možné aktivovať funkciu kúrenia v jednotkách s tepelným čerpadlom. Ak potrebujete vykonať reset, vyberte batérie a vložte ich znovu.

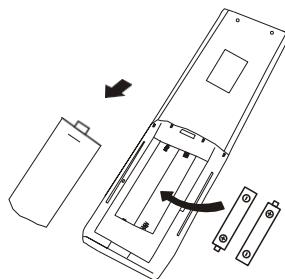

### 3. Zobrazenie teploty môžete nastaviť v °C alebo °F.

1. Stlačte a podržte tlačidlo „TURBO“ dlhšie ako 5 sekúnd, aby ste prešli do režimu zmeny
2. Stlačte a podržte tlačidlo „TURBO“, kým sa nezmení na °C a °F;
3. Potom tlačidlo uvoľnite a počkajte 5 sekúnd, funkcia bude vybraná.

## 4. FUNKCIE DIALKOVÉHO OVLÁDANIA

### 1. REŽIM CHLADENIA



Funkcia chladenia umožňuje klimatizácii chladieť miestnosť a zároveň znižovať vlhkosť vzduchu.

Na aktiváciu funkcie chladenia (COOL) stlačte tlačidlo „MODE“, kým sa na displeji nezobrazí symbol „❄“.

Pomocou tlačidla  $\nabla$  alebo  $\wedge$  nastavte teplotu nižšiu, ako je teplota v miestnosti.

### 2. REŽIM KÚRENIA



Funkcia kúrenia umožňuje klimatizácii vykurovať miestnosť.

Na aktiváciu funkcie kúrenia (HEAT) stlačte tlačidlo „MODE“, kým sa na displeji nezobrazí symbol „☀“.

Pomocou tlačidla  $\nabla$  alebo  $\wedge$  nastavte teplotu vyššiu, ako je teplota v miestnosti.

### ROZNÁMKA

V režime KÚRENIE môže zariadenie automaticky aktivovať odmrazovací cyklus, ktorý je nevyhnutný na odstránenie námrazy z kondenzátora, aby sa obnovila jeho funkcia výmeny tepla. Tento proces zvyčajne trvá 2–10 minút.

Počas odmrazovania sa ventilátor vnútornej jednotky zastaví. Po odmrazení sa automaticky vráti do režimu KÚRENIE.

### 3. REŽIM SUŠENIA (niektoré jednotky)



Táto funkcia znižuje vlhkosť vzduchu, aby bola miestnosť príjemnejšia.

Na nastavenie režimu SUŠENIA stlačte tlačidlo „MODE“, kým sa na displeji nezobrazí nápis „💧“.

Aktivuje sa automatická funkcia prednastavenia.

### 4. REŽIM VENTILÁTORA (nie tlačidlo ventilátora)



Režim ventilátora, iba ventilácia vzduchu.

Na nastavenie režimu ventilátora stlačte tlačidlo „MODE“, kým sa na displeji nezobrazí nápis „🌀“.

## 5. Funkcia RÝCHLOSTI VENTILÁTORA (tlačidlo FAN)



Zmeňte prevádzkovú rýchlosť ventilátora.

Stlačením tlačidla „FAN“ nastavíte rýchlosť ventilátora; je možné cyklicky prepínať medzi rýchlosťami AUTO/ MUTE/ LOW/ LOW-MID / MID/ MID-HIGH/ HIGH/ TURBO.



## 6. AUTO MODE



Automatický režim.

Na nastavenie režimu AUTO stlačte tlačidlo „MODE“, kým sa na displeji nezobrazí nápis „AUTO“. V režime AUTO sa prevádzkový režim nastaví automaticky podľa teploty v miestnosti.

## 7. Funkcia CHILD-LOCK

1. Tlačte dlho súčasne tlačidlá „MODE“ a „TIMER“, aby ste túto funkciu aktivovali, a urobte to znova, aby ste ju deaktivovali.
2. Pri tejto funkcii nebude aktívne žiadne tlačidlo.

## 8. Funkcia TIMER – TIMER ON



Na automatické zapnutie zariadenia.

Keď je zariadenie vypnuté, môžete nastaviť funkciu

TIMER ON. Čas automatického zapnutia nastavíte takto:

1. Najprv stlačte tlačidlo „TIMER“, aby ste nastavili zapnutie. Na displeji diaľkového ovládača sa zobrazí a bude blikať „ON“ a „00:00“.
2. Stlačte tlačidlo „v“ alebo „^“, aby ste nastavili požadovaný čas zapnutia. Každým stlačením tlačidla sa čas zvýši/zníži o pol hodiny v rozmedzí 0 až 10 hodín a o jednu hodinu v rozmedzí 10 až 24 hodín.
3. Stlačte tlačidlo „TIMER“ druhýkrát na potvrdenie.
4. Po nastavení časovača zapnutia nastavte požadovaný režim (Chladenie/Kúrenie/Auto/Ventilátor/Sušenie) stlačením tlačidla „MODE“. Nastavte požadovanú rýchlosť ventilátora stlačením tlačidla „FAN“. A stlačením tlačidla „v“ alebo „^“ nastavte požadovanú

prevádzkovú teplotu. Zrušte to stlačením tlačidla „

TIMER“.

## 9. Funkcia TIMER – TIMER OFF



Na automatické vypnutie spotrebiča.

Keď je zariadenie zapnuté, môžete nastaviť funkciu TIMER

OFF. Čas automatického vypnutia nastavíte takto:







1. Uistite sa, že je spotrebič zapnutý.
2. Najprv stlačte tlačidlo „TIMER“, aby ste nastavili vypnutie.
3. Stlačte tlačidlo „v“ alebo „^“ na nastavenie požadovaného časovača.
4. Stlačte tlačidlo „TIMER“ druhýkrát na potvrdenie.

Stlačením tlačidla „**TIMER**“ (Zapnúť/Vypnúť) nastavíte časovač.

**POZNÁMKA:** Všetko programovanie by sa malo vykonať do 5 sekúnd, inak sa nastavenie zruší.

## 10. Funkcia SWING



1. Stlačte tlačidlo SWING na aktiváciu žalúzie,
  - b. Stlačte tlačidlo „“ na aktiváciu horizontálnych lamiel, ktoré sa budú otáčať zhora nadol; na displeji diaľkového ovládača sa zobrazí „“.
  - c. Stlačte tlačidlo „“ na aktiváciu vertikálnych deflektorov, ktoré sa budú pohybovať zľava doprava; na displeji diaľkového ovládača sa zobrazí nápis „“.
  - d. Stlačte tlačidlo ešte raz, aby sa pohyb výkyvu zastavil v aktuálnom uhle.
2. Stlačte a podržte tlačidlo „“ alebo „“ dlhšie ako 3 sekundy, aby ste vybrali ďalšie uhly smeru prúdu vzduchu.



### POZNÁMKA

- Nikdy nenastavujte klapky ručne, mohlo by dôjsť k vážnemu poškodeniu citlivého mechanizmu!
- Nikdy nekladajte prsty, tyčinky ani iné predmety do prívodných alebo výstupných otvorov. Takýto náhodný kontakt s časťami pod napätím môže spôsobiť nepredvídateľné poškodenie alebo zranenie.

## 11. Funkcia TURBO (niektoré jednotky)

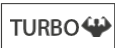

Na aktiváciu funkcie turbo stlačte tlačidlo „**TURBO**“ a na displeji sa zobrazí nápis „“.  
Opätovným stlačením túto funkciu zrušíte.

V režime CHLADENIE/VYKUROVANIE, keď zvolíte funkciu TURBO, spotrebič prejde do režimu rýchleho CHLADENIA alebo rýchleho VYKUROVANIA a bude pracovať na najvyššej rýchlosti ventilátora, aby fúkal silný prúd vzduchu.

## 12. Funkcia MUTE (niektoré jednotky)



1. Stlačením tlačidla „**MUTE**“ aktivujete túto funkciu a na displeji diaľkového ovládača sa zobrazí „“. Opätovným stlačením túto funkciu deaktivujete.
2. Keď je funkcia MUTE aktívna, na diaľkovom ovládači sa zobrazí automatická rýchlosť ventilátora a vnútorná jednotka bude pracovať pri najnižšej rýchlosti ventilátora, aby bola prevádzka tichá.
3. Stlačením tlačidla FAN/TURBO sa funkcia MUTE zruší. Funkciu MUTE nie je možné aktivovať v režime sušenia.

## 13. Funkcia ECO (niektoré jednotky)



V tomto režime zariadenie automaticky nastaví prevádzku tak, aby šetrilo energiu.

Stlačením tlačidla „**ECO**“ sa na displeji zobrazí „“ a zariadenie bude pracovať v režime ECO.  
Opätovným stlačením tlačidla funkciu zrušíte.

**POZNÁMKA:** Funkcia ECO je k dispozícii v režimoch CHLADENIE aj KÚRENIE.

#### 14. Funkcia DISPLAY (vnútorný displej)

**DISPLAY**

Zapnutie/vypnutie LED displeja na paneli.

Stlačením tlačidla **DISPLAY** vypnete LED displej na paneli. Opätovným stlačením tlačidla LED displej zapnete.

#### 15. Funkcia SLEEP

**SLEEP** 

Prednastavenie automatického prevádzkového programu.

Stlačte tlačidlo **SLEEP** (Zapnúť/Vypnúť) na aktiváciu funkcie SLEEP a na displeji sa zobrazí „☾“ (Spánkový režim). Stlačte ho znovu na zrušenie tejto funkcie.

Po 10 hodinách prevádzky v režime spánku sa klimatizácia prepne do predchádzajúceho režimu nastavenia.

#### 16. Funkcia I FEEL / FOLLOW ME (niektoré jednotky)

**I FEEL** 

Stlačením tlačidla **I FEEL** aktivujete túto funkciu; na displeji diaľkového ovládača sa zobrazí nápis „I FEEL“. Opätovným stlačením túto funkciu deaktivujete.

Táto funkcia umožňuje diaľkovému ovládaču merať teplotu v mieste, kde sa práve nachádza, a odoslať tento signál klimatizácii, aby optimalizovala teplotu vo vašom okolí a zabezpečila vám pohodlie.

Funkcia sa automaticky deaktivuje o 2 hodiny neskôr.

#### 17. Funkcia GENTEL WIND / WINDLESS (niektoré jednotky)

1. Zapnite vnútornú jednotku a prepnite do režimu CHLADENIE, potom stlačte a podržte tlačidlá **FAN** a **MUTE** súčasne po dobu 3 sekúnd, aby ste túto funkciu aktivovali. Na displeji sa zobrazí „🌀“. Pre deaktiváciu funkcie postup zopakujte.
2. Táto funkcia automaticky uzavrie vertikálne klapy a poskytne vám príjemný pocit jemného vánku.

#### 18. Funkcia HEALTH (niektoré jednotky)

1. Najskôr zapnite vnútornú jednotku, stlačte tlačidlo **HEALTH**, aby ste aktivovali túto funkciu, na displeji sa zobrazí . Opakujte tento postup, aby ste funkciu deaktivovali.
2. Keď sa spustí funkcia HEALTH, ionizátor/plazma/bipolárny ionizátor/UVC svetlá (v závislosti od modelu) sa zapnú a začnú pracovať.

#### 19. Automatické čistenie iClean (SELF-CLEAN) (niektoré jednotky)

Funkcia automatického čistenia iClean je pokročilá funkcia samočistenia výmenníka tepla vnútorného zariadenia klimatizácie. Zahŕňa maximálne chladenie a následne maximálne ohrievanie výmenníka. Cieľom tejto funkcie je eliminovať nežiaduce baktérie a plesne.

Táto funkcia je k dispozícii len u niektorých modelov tepelného čerpadla s invertorom. Ak chcete túto funkciu aktivovať, najskôr vypnite vnútornú jednotku, potom stlačte tlačidlo **CLEAN** (Vypnúť/Zapnúť). Následne zaznie pípnutie, na LED displeji vnútornej jednotky sa zobrazí „AC“ a na displeji diaľkového ovládača sa zobrazí .

1. Táto funkcia pomáha odstrániť nahromadené nečistoty, baktérie atď. z vnútorného výparníka.
2. Táto funkcia bude bežať približne 30 minút a potom sa vráti do režimu prednastavenia. Počas procesu môžete stlačiť tlačidlo „☉“ (Čistenie) a túto funkciu zrušiť.

Po dokončení alebo zrušení funkcie zaznejú 2 pípnutia.

### POZNÁMKA

- Je normálne, ak počas tohto procesu dochádza k určitému hluku, keďže plastové materiály sa pri teplote rozťahujú a pri chlade sťahujú.
- Odporúčame používať túto funkciu za nasledujúcich podmienok okolia, aby sa predišlo aktivácii určitých bezpečnostných ochranných funkcií.

Vnútorňa jednotka	Teplota < 86 °F (30 °C)
Vonkajšia jednotka	41 °F (5 °C) < teplota < 86 °F (30 °C)

- Odporúča sa používať túto funkciu každé 3 mesiace.

## 20. Funkcia kúrenia pri 8 °C (niektoré jednotky)

1. Tlačte a podržte tlačidlo „ECO“ dlhšie ako 3 sekundy, aby ste túto funkciu aktivovali; na displeji diaľkového ovládača sa zobrazí nápis „8 °C“ (46 °F). Týmto postupom funkciu opäť deaktivujete.
2. Táto funkcia automaticky spustí režim kúrenia, keď je teplota v miestnosti nižšia ako 8 °C (46 °F), a vráti sa do pohotovostného režimu, ak teplota dosiahne 9 °C (48 °F).
3. Ak je teplota v miestnosti vyššia ako 18 °C (64 °F), zariadenie túto funkciu automaticky zruší.

## 21. Automatické čistenie iAIR (ANTI-MILDEW) (niektoré jednotky)

1. V režime CHLADENIE/SUŠENIE stlačte tlačidlo „ANTI-MILDEW“ (Čistenie) na aktiváciu tejto funkcie a na displeji diaľkového ovládača sa zobrazí „☉“ (Čistenie);
2. Keď vypnete klimatizáciu z režimu CHLADENIE/SUŠENIE, vnútorná jednotka bude pokračovať v prevádzke približne 15 minút, aby vyschla;
3. Stlačením tohto tlačidla alebo výberom iného režimu túto funkciu zrušíte.

Funkcia automatického čistenia iAIR (ANTI-MILDEW) je voliteľná funkcia, ktorá umožňuje vysušenie výmenníka tepla vo vnútornej jednotke klimatizácie. Týmto procesom je možné odstrániť vlhkosť a potenciálne zdroje baktérií a plesní, čo prispieva k zlepšeniu kvality vzduchu v interiéri.

## ČASŤ 5. NÁVOD NA POUŽÍVANIE

### 22. FUNKCIA GEN – Optimalizácia spotreby energie (niektoré jednotky)



Táto funkcia šetrí energiu a zároveň zachováva komfort. Je vhodná aj pre miesta, kde sa používa generátor elektrickej energie.

1. Najskôr zapnite vnútornú jednotku a stlačte a podržte **MUTE** tlačidlo 3 sekundy na aktiváciu a stlačte ho znovu na deaktiváciu tejto funkcie.
2. V rámci tejto funkcie krátkym stlačením **MUTE** tlačidlo a vyberte typ Všeobecné L3 – L2 – L1 – VYPNUTÉ.
3. Vyberte možnosť VYPNUTÉ a počkajte 2 sekundy, kým sa z nej vystúpite.

**ROTENSO**<sup>®</sup>  
Live better

# OVLÁDANIE

S E R I E S

DIALOVÉ OVLÁDANIE

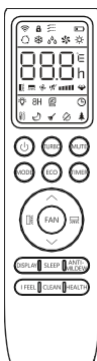

## NÁVOD NA POUŽÍVANIE

**MODELÝ:**  
GOTE

[rotenso.com](http://rotenso.com)



# BEZDRÔTOVÉ DIAĽKOVÉ OVLÁDANIE – GOTE

## Návod na použitie

### Obsah

<b>BEZPEČNOSTNÉ OPATRENIA .....</b>	<b>15</b>
<b>TLAČIDLÁ OVLÁDAČA.....</b>	<b>16</b>
<b>IKONY NA DISPLEJI DIAĽKOVÉHO OVLÁDAČA.....</b>	<b>17</b>
<b>VÝMENA BATÉRIÍ.....</b>	<b>18</b>
<b>FUNKCIE DIAĽKOVÉHO OVLÁDAČA .....</b>	<b>19</b>
Režim chladenia (COOL) .....	19
Režim kúrenia (HEAT).....	19
Režim odvlhčovania (DRY).....	19
Režim ventilácie (FAN) (nie tlačidlo FAN) .....	19
Nastavenie rýchlosti ventilátora (tlačidlo FAN) .....	20
Automatický režim (AUTO) .....	20
Blokovanie tlačidiel .....	20
Časovač (Timer) – Timer ON.....	20
Časový programátor (Timer) – Timer OFF .....	20
Automatické otáčanie žalúzií (Swing).....	21
Funkcia Turbo.....	21
Funkcia tichého chodu SILENCE (MUTE).....	21
Funkcia ECO (vybrané modely) .....	22
Funkcia displeja (displej vnútornej jednotky).....	22
Funkcia spánku (SLEEP).....	22
Funkcia I FEEL / FOLLOW ME.....	22
Funkcia GENTLE WIND / WINDLESS .....	22
Funkcie čistenia vzduchu (Health) .....	22
Automatické čistenie iClean (SELF-CLEAN).....	23
Funkcia kúrenia SMART 8 °C .....	23
Automatické čistenie iAIR (ANTI-MILDEW).....	23
Funkcia GEN – Optimalizácia spotreby energie .....	24

 **POZNÁMKA**

- Nasmerujte diaľkový ovládač smerom k klimatizácii.
- Skontrolujte, či sa medzi diaľkovým ovládačom a prijímačom signálu v zariadení nenachádzajú žiadne predmety.
- Nikdy nevystavujte diaľkový ovládač slnečnému žiareniu.
- Diaľkový ovládač držte vo vzdialenosti minimálne 1 m od televízora alebo iných elektrických zariadení.
- Nesmie sa miešať staré a nové batérie ani batérie rôznych typov.
- Nenechávajte batérie v diaľkovom ovládači, ak neplánujete zariadenie používať dlhšie ako 2 mesiace.
- Batérie nevyhadzujte spolu s netriedeným komunálnym odpadom. Oboznámte sa s miestnymi predpismi týkajúcimi sa správnej likvidácie batérií.
- Pod symbolom likvidácie batérií je niekedy uvedený názov prvku. Označuje to, že batéria obsahuje ťažké kovy v koncentrácii presahujúcej určité prahové hodnoty. V tomto príklade je vedľa symbolu názov Pb: olovo (>0,004 %).
- Použité zariadenia a batérie je potrebné odovzdať do špeciálnych zberných miest na účely ich opätovného použitia, recyklácie alebo spracovania. Správna likvidácia použitých zariadení a batérií pomáha predchádzať potenciálnym negatívnym dôsledkom na životné prostredie a ľudské zdravie.



## 1. TLAČIDLÁ DIALKOVÉHO OVLÁDAČA

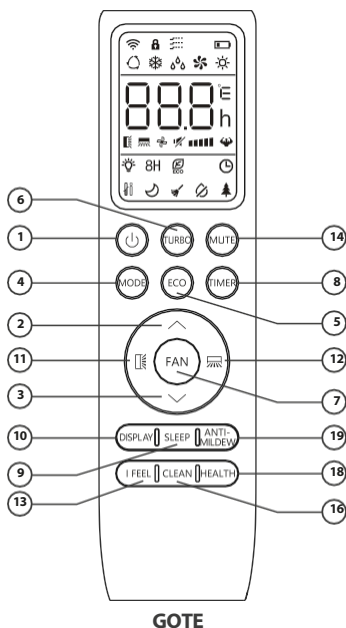

GOTE















Č.	Tlačidlo	Funkcia
1.	⏻	Zapnutie/vypnutie klimatizácie.
2.	^	Zvyšuje teplotu/nastavenie času.
3.	v	Znižuje nastavenú teplotu.
4.	MODE	Výber prevádzkového režimu klimatizácie: AUTO, COOL (chladenie), DRY (odvlhčovanie), FAN (ventilátor), HEAT (kúrenie).
5.	ECO	Zapnutie/vypnutie funkcie ECO (vybrané modely). Dlhé stlačenie zapína/vypína funkciu kúrenia 8 °C (vybrané modely).
6.	TURBO	Zapnutie/vypnutie funkcie TURBO (vybrané modely).
7.	FAN	Výber rýchlosti ventilátora: Auto/Mute (tichý)/Low (nízka)/Low-Mid (stredne nízka)/Mid (stredná)/Mid-High (stredne vysoká)/High (vysoká)/Turbo
8.	TIMER	Časovač. Nastavuje čas zapnutia/vypnutia klimatizácie
9.	SLEEP	Zapnutie/vypnutie funkcie SLEEP.
10.	DISPLAY	Zapnutie/vypnutie LED displeja.
11.	⏮	Zapnutie/vypnutie vertikálneho pohybu horizontálnych žalúzií.
12.	⏭	Zapnutie/vypnutie otáčania horizontálnych žalúzií doľava a doprava.
13.	I FEEL	Zapnutie / vypnutie funkcie I FEEL / FOLLOW ME (vybrané modely).











Č.	Tlačidlo	Funkcia
14.	MUTE	Zapnutie/vypnutie funkcie SILENCE na stlmenie hluku klimatizácie (vybrané modely)
15.	MODE + TIMER	Zapnutie/vypnutie funkcie blokácie tlačidiel
16.	CLEAN	Zapnutie/vypnutie funkcie automatického čistenia SELF-CLEAN (vybrané modely)
17.	FAN + MUTE	Zapnutie/vypnutie funkcie jemného prúdu vzduchu GENTLE WIND / WINDLESS (vybrané modely)
18.	HEALTH	Zapnutie / vypnutie funkcie čistenia vzduchu (vybrané modely)
19.	ANTI-MILDEW	Zapnutie / vypnutie funkcie prevencie plesní (vybrané modely).

### POZNÁMKA

- Displej a niektoré funkcie diaľkového ovládača sa môžu líšiť v závislosti od modelu.
- Tvar, umiestnenie tlačidiel a indikátorov sa môže líšiť v závislosti od modelu, ale ich funkcia je rovnaká.
- Zariadenie potvrdzuje stlačenie každého tlačidla zvukovým signálom.

## 2. IKONY NA DISPLEJI DIAĽKOVÉHO OVLÁDAČA

Č.	Symbol	Význam
1.		Indikátor stavu batérie
2.		Režim Auto
3.		Režim chladenia
4.		Režim odvlhčovania
5.		Režim ventilácie (len ventilátor)
6.		Režim kúrenia
7.		Režim ECO (vybrané modely)
8.		Časovač
9.		Ukazovateľ teploty
10.		Rýchlosť ventilátora: Auto/nízka/nízka-stredná/stredná/stredná-vysoká/vysoká
11.		Režim tichého chodu (vybrané modely)
12.		Režim TURBO (vybrané modely)
13.		Automatické otáčanie horizontálnych žalúzií (hore-dole)
14.		Automatické otáčanie vertikálnych žalúzií (vľavo-vpravo)

Č.	Symbol	Význam
15.		Funkcia spánku
16.		Funkcie čistenia vzduchu (vybrané modely)
17.		Funkcia I FEEL / FOLLOW ME (vybrané modely)
18.	8H	Funkcia kúrenia SMART 8 °C (vybrané modely)
19.		Indikátor signálu Wi-Fi
20.		Indikátor jemného prúdu vzduchu GENTEL WIND / WINDLESS (vybrané modely)
21.		Zámok klávesnice
22.		Zapnutý/vypnutý displej
23.		Funkcia automatického čistenia iClean (SELF-CLEAN) (vybrané modely)
24.		Funkcia automatického čistenia iAIR (ANTI-MILDEW) (vybrané modely)
25.		Funkcia GEN (vybrané modely)



### POZNÁMKA

Displej a niektoré funkcie diaľkového ovládača sa môžu líšiť v závislosti od modelu.

## 3. VÝMENA BATÉRIÍ

Odstraňte kryt batérie na zadnej strane diaľkového ovládača stlačením a posunutím krytu v smere šípky. Vložte batérie do ovládača a potom znovu nasadíte kryt batérie tak, že ho zasuniete na miesto.

### 1. Použite 2 kusy batérií LRO3 AAA (1,5 V).

- Nepoužívajte akumulátory.
- Staré batérie vymeňte za nové rovnakého typu, keď prestane byť displej čitateľný.
- Nevhadzujte batérie spolu s netriedeným komunálnym odpadom. Tento typ odpadu je potrebné zbierať oddelene.

### 2. Zakaždým, keď vkladáte batérie do diaľkového ovládača po prvýkrát, môžete nastaviť typ ovládania na „len chladenie“ alebo „ovládanie s kúrením“.

Po vložení batérií vypnite diaľkový ovládač a postupujte podľa nižšie uvedených pokynov.

1. Stlačte a podržte tlačidlo **MODE**, kým ikona (☼) nezačne blikať, čím nastavíte režim „len chladenie“.
2. Stlačte a podržte tlačidlo **MODE**, kým ikona (☼) nezačne blikať, aby ste nastavili režim kúrenia.

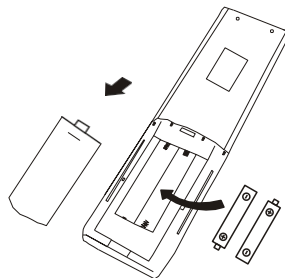

**POZNÁMKA:** Ak je diaľkový ovládač nastavený na režim chladenia, v zariadeniach s integrovaným čerpadlom kúrenia nebude možné aktivovať funkciu kúrenia. Ak chcete zariadenie resetovať, vyberte batérie a vložte ich späť, pričom vyberte príslušný režim.

### 3. Zobrazenie teploty je možné nastaviť v rozsahu od °C do °F.

1. Stlačte a podržte tlačidlo „TURBO“ po dobu 5 sekúnd, aby ste prešli do režimu zmeny;
2. Stlačte a podržte tlačidlo „TURBO“ a potom vyberte požadovaný rozsah medzi °C a °F;
3. Potom tlačidlo uvoľnite a počkajte 5 sekúnd, funkcia sa nastaví.

## 4. FUNKCIE DIAĽKOVÉHO OVLÁDAČA

### 1. Režim chladenia (COOL)



Funkcia chladenia umožňuje klimatizácii ochladiť miestnosť a zároveň znížiť vlhkosť vzduchu.

Na zapnutie funkcie chladenia (COOL) stlačte tlačidlo **MODE**, kým sa na displeji nezobrazí symbol ❄️.

Tlačidlami  $\downarrow$  a  $\uparrow$  nastavte teplotu nižšiu, ako je teplota v miestnosti.

### 2. Režim kúrenia (HEAT)



Funkcia kúrenia umožňuje klimatizácii vykurovať miestnosť.

Na zapnutie funkcie kúrenia (HEAT) stlačajte tlačidlo **MODE**, kým sa na displeji nezobrazí symbol ☀️.

Pomocou tlačidiel „ $\downarrow$ “ a „ $\uparrow$ “ nastavte teplotu vyššiu, ako je teplota v miestnosti.

### POZNÁMKA

V režime KÚRENIA (HEAT) môže zariadenie automaticky aktivovať odmrazovací cyklus, ktorý je nevyhnutný na očistenie kondenzátora od námrazy s cieľom obnoviť funkciu výmeny tepla. Tento postup trvá zvyčajne 2 až 10 minút.

Počas odmrazovania ventilátor vnútornej jednotky prestane fungovať. Po odmražení sa automaticky vráti do režimu KÚRENIA (HEAT).

### 3. Režim odvlhčovania (DRY) (vybrané modely)



Táto funkcia znižuje vlhkosť vzduchu, čím zvyšuje komfort v miestnosti.

Na nastavenie režimu DRY stlačte tlačidlo „**MODE**“, kým sa na displeji nezobrazí ikona „ $\text{☾}$ “.

Funkcia sa aktivuje s predvolenými továrenskými nastaveniami pre tento režim.

### 4. Režim ventilácie (FAN) (nie tlačidlo FAN)



Režim ventilácie je režim, v ktorom je aktívna iba funkcia ventilácie vzduchu.

Na nastavenie režimu ventilácie (FAN) stlačajte tlačidlo **MODE**, kým sa na displeji nezobrazí .

## 5. Nastavenie rýchlosti ventilátora (tlačidlo FAN)



Mení rýchlosť chodu ventilátora.

Stlačte tlačidlo **FAN**, aby ste nastavili rýchlosť ventilátora. Rýchlosť je možné nastaviť cyklicky v nasledujúcom poradí: AUTO/ MUTE/ LOW/ LOW-MID / MID/ MID-HIGH/ HIGH/ TURBO.



## 6. Automatický režim (AUTO)



Automatický režim.

Na nastavenie režimu AUTO stlačte tlačidlo **MODE**, kým sa na displeji nezobrazí „“. V režime AUTO sa prevádzkový režim klimatizácie nastaví automaticky podľa teploty v miestnosti.

## 7. Blokovanie tlačidiel

1. Stlačte a podržte súčasne tlačidlá **MODE** a **TIMER**, aby ste aktivovali funkciu blokovania tlačidiel na diaľkovom ovládači. Ak ju chcete deaktivovať, postup zopakujte.
2. Počas nastaveného zablokovania diaľkového ovládača nebude aktívne žiadne tlačidlo.

## 8. Časovač (TIMER) – TIMER ON



Umožňuje automatické zapnutie klimatizácie.

K e d' je klimatizácia vypnutá, môžete nastaviť jej automatické zapnutie (TIMER ON). Postupujte podľa nasledujúcich pokynov:

1. Stlačte tlačidlo „**TIMER**“ prvýkrát, aby ste nastavili automatické zapnutie zariadenia. Na displeji sa zobrazia ikony „“ a „**60**“ a začnú blikať.
2. Stlačte tlačidlá „“ a „“, aby ste nastavili požadovaný čas zapnutia TIMERA. Každým stlačením tlačidla sa čas zvýši/zníži o pol hodiny v rozmedzí od 0 do 10 hodín a o jednu hodinu v rozmedzí od 10 do 24 hodín.
3. Stlačte tlačidlo **TIMER** druhýkrát, aby ste potvrdili zadané zmeny.
4. Po nastavení TIMERA nastavte požadovaný režim prevádzky klimatizácie: COOL (chladenie)/ HEAT (kúrenie)/AUTO/FAN (vetranie)/DRY (odvlhčovanie) stlačením tlačidla **MODE**. Nastavte požadovanú rýchlosť ventilátora stlačením tlačidla **FAN** a tlačidlami a nastavte požadovanú teplotu.

Stlačením tlačidla **TIMER** zrušte nastavenia.



## 9. Časovač (TIMER) – TIMER OFF



Umožňuje automatické vypnutie klimatizácie.

K e d' je klimatizácia zapnutá, môžete nastaviť jej automatické vypnutie (TIMER OFF). Postupujte podľa nasledujúcich pokynov:

1. Uistite sa, že je zariadenie zapnuté.
2. Stlačte tlačidlo „**TIMER**“ prvýkrát, aby ste nastavili automatické vypnutie zariadenia.

3. Stlačte tlačidlá „“ a „“, aby ste nastavili požadovaný čas vypnutia TIMERU.
4. Stlačte tlačidlo „**TIMER**“ druhýkrát, aby ste potvrdili zadané zmeny. Nastavenia zrušíte



stlačením tlačidla „**TIMER**“.

**POZNÁMKA:** Celé nastavenie je potrebné vykonať do 5 sekúnd, inak sa nastavenie zruší.



## 10. Automatické otáčanie žalúzií (SWING)



1. Stlačte tlačidlo SWING, aby ste zapli funkciu otáčania žalúzií,

- a. Stlačte tlačidlo „“, aby ste zapli automatické otáčanie horizontálnych žalúzií smerom hore-dole.
- b. Stlačte tlačidlo „“, aby ste zapli automatické otáčanie vertikálnych žalúzií v smere zľava doprava.
- c. Ak chcete zastaviť nastavenie žalúzií v aktuálnom uhle, stlačte zvolené tlačidlo SWING znovu



2. Podržaním tlačidla „“ alebo „“ dlhšie ako 3 sekundy môžete vybrať viac uhlov smeru prúdenia vzduchu.



### POZOR

- Nikdy nenastavujte žalúzie ručne, mohlo by to vážne poškodiť citlivý mechanizmus!!
- Nikdy nekladajte prsty, tyčinky ani iné predmety do vstupných alebo výstupných otvorov vzduchu. Mohlo by to spôsobiť nepredvídateľné poškodenie alebo zranenie.

## 11. Funkcia TURBO (vybrané modely)



Na zapnutie funkcie turbo stlačte tlačidlo „**TURBO**“ (Turbo/Režim) – na displeji sa zobrazí „“ (Turbo zapnuté). Stlačte tlačidlo znovu, aby ste túto funkciu zrušili.

V režime CHLADENIA (COOL)/VYKUROVANIA (HEAT) sa po aktivácii funkcie TURBO zariadenie prepne do režimu rýchleho chladenia alebo vykurovania a bude pracovať s najvyššou rýchlosťou ventilátora.

## 12. Funkcia tichého chodu SILENCE (MUTE) (vybrané modely)



1. Stlačením tlačidla „**MUTE**“ zapnete funkciu SILENCE (na diaľkovom ovládači sa zobrazí ikona „“), a opätovným stlačením tohto tlačidla túto funkciu vypnete.
2. Funkcia SILENCE automaticky nastaví rýchlosť ventilátora tak, aby pracoval na čo najnižšej frekvencii, čo obmedzí hladinu hluku na minimum a vytvorí tiché a príjemné prostredie v miestnosti.
3. Stlačením tlačidla FAN/TURBO sa funkcia SILENCE deaktivuje. Okrem toho ju nie je možné aktivovať v režime odvlhčovania.

### 13. Funkcia ECO (vybrané modely)



V režime ECO zariadenie automaticky nastaví prevádzku s cieľom šetriť energiu.

Stlačte tlačidlo „ECO“ (Úspora energie), na displeji sa zobrazí „ECO“ a zariadenie bude pracovať v režime ECO. Stlačte tlačidlo znovu, aby ste túto funkciu zrušili.

**POZNÁMKA:** Funkcia ECO je k dispozícii v režime CHLADENIA aj VYKUROVANIA.

### 14. Funkcia DISPLAY (displej vnútornej jednotky)



Zapína/vypína LED displej na paneli klimatizácie.

Stlačte tlačidlo „DISPLAY“, aby ste vypli LED displej na paneli zariadenia. Stlačte ho znovu, aby ste LED displej zapli.

### 15. Funkcia SNU (SLEEP)



Prednastavenie automatického prevádzkového programu.

Stlačte tlačidlo „SLEEP“, aby ste aktivovali funkciu SLEEP, na displeji sa zobrazí „SLEEP“. Stlačte ho znovu, aby ste túto funkciu zrušili.

Po 10 hodinách prevádzky klimatizácie v režime spánku sa zariadenie vráti do predchádzajúceho nastavenia.

### 16. Funkcia I FEEL / FOLLOW ME (vybrané modely)



Táto funkcia umožňuje diaľkovému ovládaču zmerať teplotu v aktuálnej polohe a odoslať signál do klimatizácie s cieľom optimalizovať teplotu vo vašom okolí a zabezpečiť väčší komfort.

Stlačte tlačidlo „I FEEL“ na aktiváciu tejto funkcie, na displeji sa zobrazí „I FEEL“. Stlačte tlačidlo znovu na zrušenie tejto funkcie.

Funkcia I FEEL sa automaticky deaktivuje o 2 hodiny neskôr.

### 17. Funkcia GENTLE WIND / WINDLESS (vybrané modely)

1. Zapnite vnútornú jednotku a prejdite do režimu CHLADENIA (COOL), potom stlačte a podržte tlačidlá **FAN** a **MUTE** po dobu 3 sekúnd, aby ste túto funkciu aktivovali. Na displeji sa zobrazí „GENTLE WIND“. Stlačte tlačidlo znovu, aby ste túto funkciu zrušili.
2. Táto funkcia automaticky zatvára vertikálne klapky a zaisťuje príjemný pocit jemného vánku.

### 18. Funkcia čistenia vzduchu (HEALTH) (vybrané modely)

1. Zapnite klimatizáciu, stlačte tlačidlo „HEALTH“ na aktiváciu funkcií čistenia vzduchu, na displeji sa zobrazí „HEALTH“. Stlačte tlačidlo znovu, aby ste túto funkciu zrušili.
2. Po spustení možnosti HEALTH bude aktívna funkcia baktericídneho ultrafialového žiarenia UV-C alebo bipolárnej ionizácie vzduchu.

## 19. Automatické čistenie iClean (SELF-CLEAN) (vybrané modely)

Funkcia automatického čistenia iClean je pokročilá funkcia samočistenia výmenníka vnútornej jednotky klimatizácie. Spočíva v maximálnom ochladení a následnom maximálnom zahriatí výmenníka. Cieľom tejto funkcie je odstrániť nežiaduce baktérie a plesne.

Voliteľne – len pre niektoré zariadenia s vstavaným tepelným čerpadlom. Ak chcete túto funkciu aktivovať, najprv vypnite vnútornú jednotku a potom stlačte tlačidlo „**CLEAN**“ (Čistenie), ozve sa zvukový signál, na LED displeji sa zobrazí „**AC**“ (Čistenie) a na diaľkovom ovládači sa zobrazí ikona „“ (Čistenie).

1. Táto funkcia pomáha odstrániť nahromadenú špinu, baktérie atď. z vnútorného výparníka.
2. Táto funkcia bude fungovať približne 30 minút a potom sa vráti do predvoleného režimu. Stlačením tlačidla  môžete túto funkciu zrušiť počas procesu čistenia.

Po dokončení čistenia alebo zrušení funkcie zaznejú 2 zvukové signály.

### POZNÁMKA

- Je normálne, ak sa počas procesu čistenia ozve nejaký hluk, pretože plast sa pod vplyvom tepla rozťahuje a pod vplyvom chladu sťahuje.
- Z bezpečnostných dôvodov odporúčame používať túto funkciu za nasledujúcich podmienok prostredia.

Vnútorná jednotka	Teplota < 86 °F (30 °C)
Vonkajšia jednotka	41 °F (5 °C) < Temp < 86 °F (30 °C)

- Odporúča sa používať funkciu čistenia každé 3 mesiace.

## 20. Funkcia kúrenia SMART 8 °C (vybrané modely)

1. Stlačte a podržte 3 sekundy tlačidlo „**ECO**“, aby ste túto funkciu aktivovali; na displeji sa zobrazí „**8°C**“ (  ).  
Stlačte tlačidlo znovu, aby ste túto funkciu zrušili.
2. Táto funkcia automaticky spustí režim kúrenia, keď teplota v miestnosti klesne pod 8 °C (46 °F), a vráti sa do pohotovostného režimu, keď teplota dosiahne 9 °C (48 °F).
3. Ak je teplota v miestnosti vyššia ako 18 °C (64 °F), zariadenie túto funkciu automaticky vypne.

## 21. Automatické čistenie iAIR (ANTI-MILDEW) (vybrané modely)

1. V režime CHLADENIE / ODVLHČOVANIE stlačte tlačidlo „**ANTI-MILDEW**“ (  ) na aktiváciu tejto funkcie a na displeji sa zobrazí „**8°C**“ (Čistenie vzduchu);
2. Po vypnutí klimatizácie z režimu CHLADENIE/ODVLHČOVANIE bude klimatizácia pracovať približne 15 minút, aby odvlhčila vnútornú jednotku;
3. Stlačte toto tlačidlo znovu alebo vyberte iný režim, aby ste túto funkciu zrušili.

Funkcia automatického čistenia iAIR (ANTI-MILDEW) je možnosť, ktorá umožňuje vysušenie výmenníka tepla vo vnútornej jednotke klimatizácie. Vďaka tomuto procesu je možné odstrániť vlhkosť a potenciálne zdroje baktérií a plesní, čo prispieva k zlepšeniu kvality vzduchu v miestnosti.

## ČASŤ 5. FUNKCIE ZARIADENIA

### 14. Funkcia GEN – Optimalizácia spotreby energie (vybrané modely)



Funkcia, ktorá umožňuje šetriť energiu a zároveň zachovať komfort. Je vhodná pri napájaní budovy z generátora energie.

1. Najprv zapnite vnútornú jednotku a podržte tlačidlo „MUTE“ po dobu 3 sekúnd, aby ste aktivovali túto funkciu
2. Následne postupným stlačením tlačidla „MUTE“ vyberte režimy L3-L2-L1-OFF
3. Zvoľte možnosť VYPNÚŤ a počkajte 2 sekundy, aby ste funkciu deaktivovali







e-mail: [info@rotenso.com](mailto:info@rotenso.com)

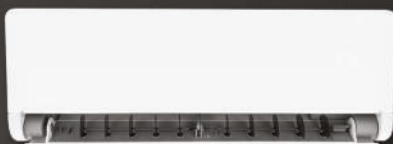

PEČIATKA INŠTALÁTORA

[rotenso.com](http://rotenso.com)